

GAGGIA®

INSTRUÇÕES DE UTILIZAÇÃO

GEbruIKSAANWIJZING

ИНСТРУКЦИЯ ПО ЭКСПЛУАТАЦИИ

使用说明

使用說明書

SYNCRONY

LOGIC

RAPID STEAM

SUP020R

CE

FOR HOUSEHOLD USE ONLY

Parabéns!

Obrigado por ter adquirido esta máquina de café expresso, de qualidade superior e pela confiança demonstrada. Antes de utilizar a máquina é aconselhável ler atentamente o manual de instruções no qual lhe explicamos como utilizá-la, limpá-la e mantê-la em perfeitas condições de eficiência. Para outros esclarecimentos, dirija-se ao revendedor ou directamente ao fabricante. Teremos todo o prazer em esclarecer quaisquer outras dúvidas.

Gefeliciteerd!

Wij feliciteren u met de aankoop van deze espressomachine van topkwaliteit en danken u voor het in ons gestelde vertrouwen. Voordat u het apparaat in gebruik neemt adviseren wij u deze gebruiksaanwijzing aandachtig te lezen. In deze gebruiksaanwijzing wordt namelijk uitgelegd hoe u het apparaat het beste kunt gebruiken, schoonmaken en onderhouden zodat het apparaat lang meegaat. Als u nog vragen heeft kunt u zich wenden tot de verkoper of rechtstreeks met ons contact opnemen. Wij zullen u met plezier de gewenste informatie verschaffen.

Поздравляем!

Поздравляем Вас с покупкой этой кофемашины для эспрессо высшего качества и благодарим Вас за доверие к нашим изделиям. Перед началом работы с машиной рекомендуем внимательно прочитать инструкцию по эксплуатации, в которой описаны правила пользования, чистки и поддержания идеальной эффективности машины. При возникновении каких-либо вопросов обращайтесь к продавцу или непосредственно в нашу компанию. Мы будем рады предоставить Вам все необходимые разъяснения.

祝賀您！

親愛的客戶，感謝您購買本優質意式濃縮咖啡機以及您對本公司的信任。使用本咖啡機之前，建議您仔細閱讀使用說明書，這裡詳細介紹了如何使用、清潔、維護本機，使其保持最佳工作狀態。如有任何疑問，請聯繫您的經銷商或直接聯繫本公司。我們將樂意為您提供所需的任何說明。

祝賀您！

感謝您購買本款高品質義式濃縮咖啡機和您對本公司的信任。在您操作咖啡機前，我們建議您仔細閱讀操作說明書，了解如何以正確的順序對其進行使用、清潔和保養。如有任何疑問，請諮詢您的經銷商或直接諮詢本公司。我們將很樂意為您解答這些疑問。

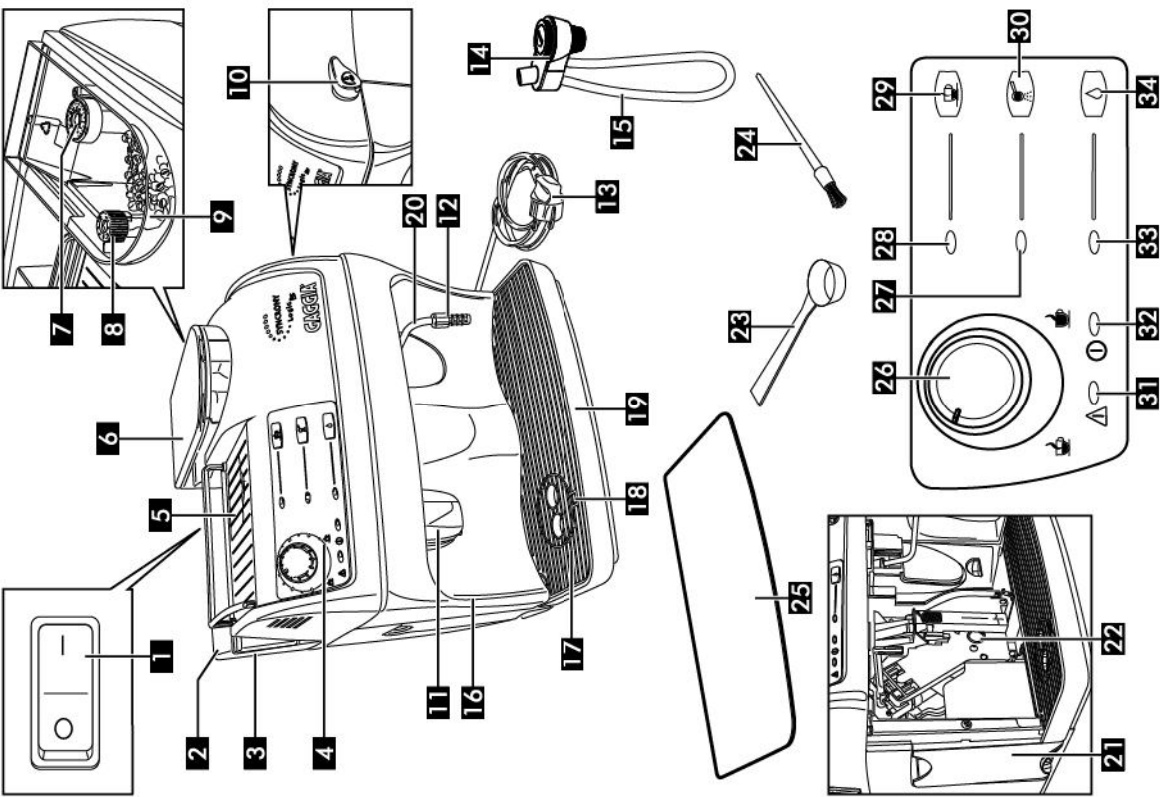
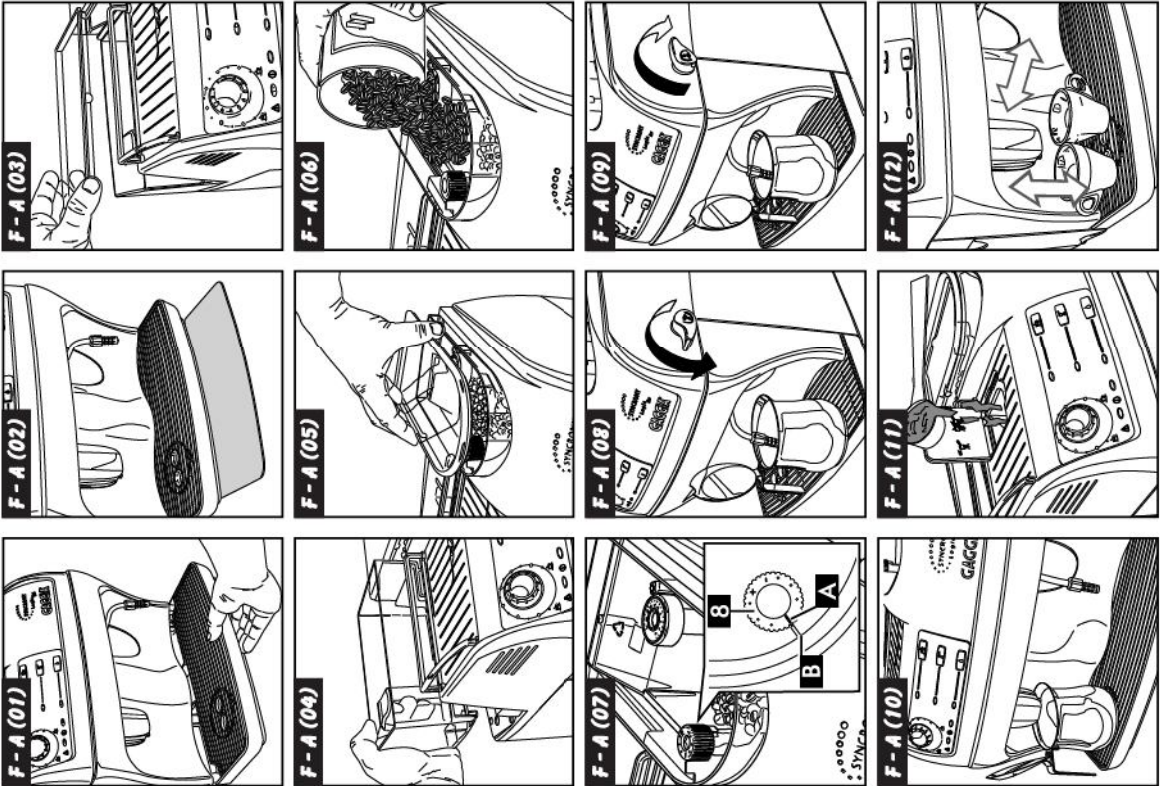

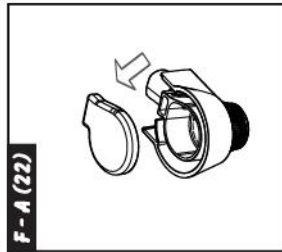
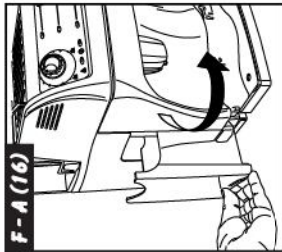
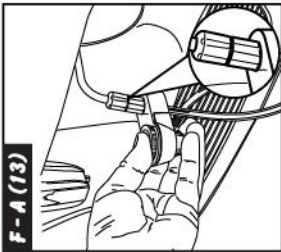
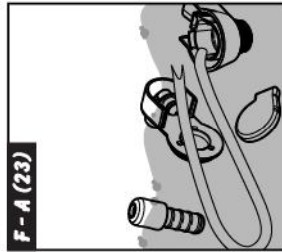
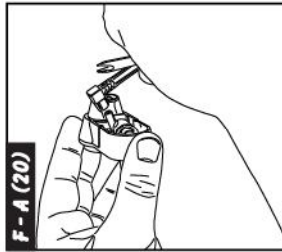
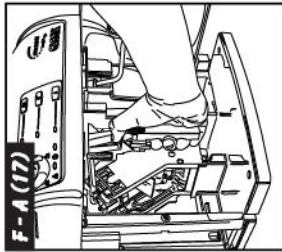
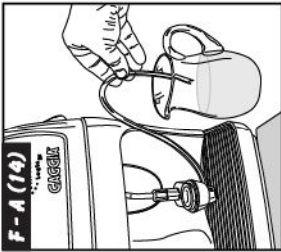
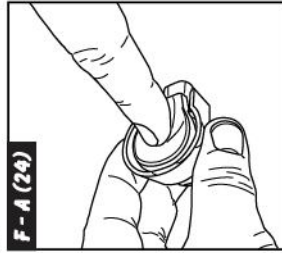
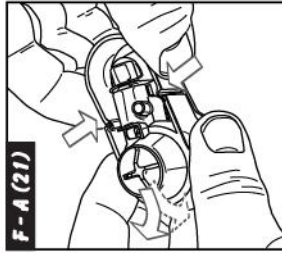
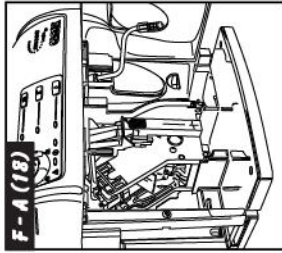
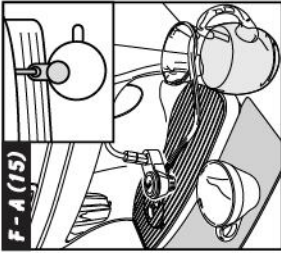
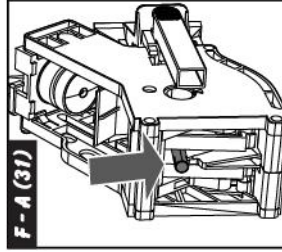
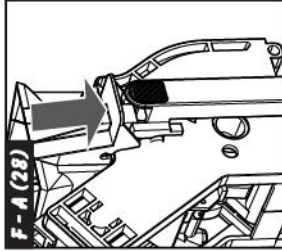
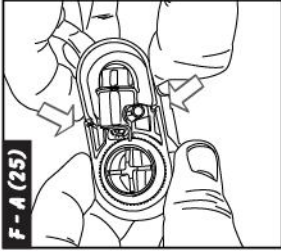
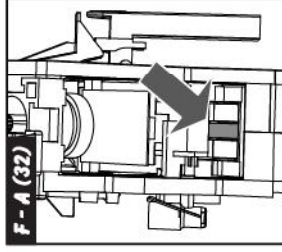
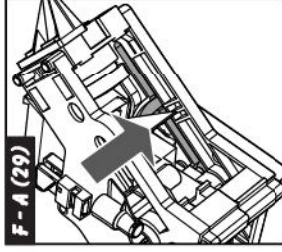
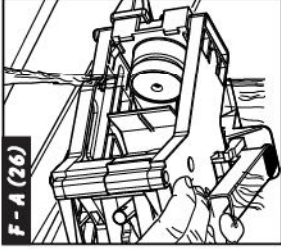
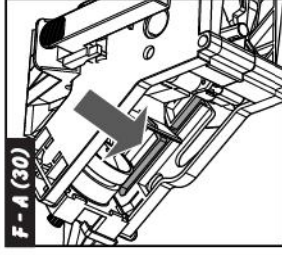
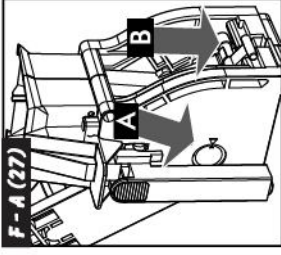

ВАЖНЫЕ МЕРЫ ПРЕДОСТОРОЖНОСТИ

При использовании бытовых электроприборов рекомендуется принимать некоторые меры предосторожности, которые позволят снизить риск возникновения пожара, поражения электрическим током и/или получения травмы.

1. Внимательно прочтите все инструкции и информацию, приведенную в данном руководстве и в любой другой брошюре, соприкасающейся в упаковке, перед началом работы или использованием кофемашины для эспрессо.
2. Не прикасайтесь к горячим поверхностям.
3. Не погружайте шнур, штепсельные вилки или корпус машины в воду или иную жидкость во избежание пожара, поражения электрическим током или получения травмы.
4. Соблюдайте особую осторожность при использовании кофемашины для эспрессо в присутствии детей.
5. Вынимайте штепсельную вилку из розетки, если машина не используется, или во время чистки. Дайте машине остыть прежде, чем вставлять или снимать детали и приступать к чистке машины.
6. Не пользуйтесь машиной, если шнур или штепсельная вилка повреждены, или при наличии неисправностей или поломок. Проверьте или отремонтируйте прибор в ближайшем сервисном центре.
7. Использование принадлежностей, не рекомендованных производителем, может нанести ущерб здоровью и здоровью людей.
8. Запрещается использовать кофемашину для эспрессо на открытом воздухе.
9. Избегайте ситуации, когда шнур питания свисает со стола, либо когда он касается горячих поверхностей.
10. Держите кофемашину вдали от источников тепла.
11. Убедитесь, что кофемашину находится в положении «Открыт», прежде чем вставить вилку в розетку. Для отключения машины, установите её в положение «Открыт» и затем выньте вилку из розетки.
12. Кофемашина предназначена исключительно для домашнего использования.
13. Соблюдайте предельную осторожность при использовании пара.

ПРЕДУПРЕЖДЕНИЕ

Кофемашина для эспрессо была разработана исключительно для домашнего использования. Любые вмешательства в машину, кроме операций по чистке и обычному техобслуживанию, должны осуществляться авторизованным сервисным центром. Не погружайте машину в воду. Любой ремонт должен производиться исключительно авторизованным сервисным центром.

1. Убедитесь, что напряжение, указанное на заводской табличке, соответствует вашему напряжению.
2. Никогда не заполняйте бак для воды теплой или горячей водой. Используйте только холодную воду.
3. Не прикасайтесь руками к горячим частям машины и шнуру питания во время работы.
4. Никогда не используйте для чистки коррозионные моющие средства или царапающие инструменты. Достаточно мягкой, увлажненной водой тряпки.
5. Для предотвращения образования накипи можно использовать природную минеральную воду.

ИНСТРУКЦИИ ПО ПОЛЬЗОВАНИЮ

ЭЛЕКТРИЧЕСКИМ ШНУРОМ

- A** Во избежание скручивания или превращения его в петлю электрический шнур, поставивший в комплект, имеет достаточно короткую длину.
- B** При достаточной осторожности можно пользоваться удлинителями.
- C** В случае использования удлинителя обязательно проверьте:
- 1 чтобы напряжение, указанное на удлинителе, соответствовало напряжению бытового электроприбора;
 - 2 чтобы он был оснащен вилкой с тремя штыревыми контактами и заземлением (в случае, если шнур прибора будет такого же типа);
 - 3 чтобы шнур не свисал со стола во избежание создания препятствий.

1 ОБЩИЕ СВЕДЕНИЯ

Кофемашина предназначена для приготовления кофе эспрессо с использованием кофе в зернах и предельно мелко намолотого кофе; она оснащена устройством для взбивания молока и подачи горячей воды. Машина имеет элегантный дизайн корпуса, была спроектирована для домашнего пользования и не приспособлена для непрерывного профессионального использования.

⚠ Внимание! Изготовитель снимает с себя всюкую ответственность в случае:

- ошибочного и несоответствующего пользования машиной в непредусмотренных целях;
- ремонта, произведенного в неавторизованных сервисных центрах;
- нарушения целостности шнура питания;
- нарушения целостности любого компонента машины;
- использования неоригинальных запчастей и принадлежностей.

В этих случаях гарантия утрачивает свою силу.

1.1 Условные обозначения

⚠ Предупреждающий символ в виде треугольника со знаком молнии указывает на содержание важной информации для обеспечения безопасности пользователя.

Следует неукоснительно выполнять данные указания во избежание серьезных ранений!

i Этот символ обозначает особо важную информацию, которую следует учитывать для наиболее правильного использования машины.

1.2 Использование инструкции по эксплуатации

Данную инструкцию по эксплуатации следует хранить в надежном месте и в непосредственной близости к кофемашине на случай, если возникнет необходимость ее использования другим лицом.

Для получения детальной информации, а также в случае возникновения проблем, описание которых недостаточно полно представлено или отсутствует в данной инструкции, следует обращаться в авторизованные сервисные центры.

2 ТЕХНИЧЕСКИЕ ХАРАКТЕРИСТИКИ

• Номинальное напряжение	См. табличку, расположенную на приборе
• Номинальная мощность	См. табличку, расположенную на приборе
• Материал корпуса	Термопластик (АБС)
• Размеры (д х в х г) (мм)	390 x 380 x 330
• Масса (кг)	8,7
• Длина шнура (мм)	1200
• Панель управления	Лицевая
• Бак для воды	Съемный
• Питание	См. табличку, расположенную на приборе
• Бак для воды (л)	1,7
• Объем емкости для кофе (г)	350 кофе в зернах
• Давление насоса (бар)	15
• Бойлеры	Нержавеющая сталь и алюминий
• Предохранительные устройства	Предохранительный и клапан давления в бойлере; предохранительный термостат.

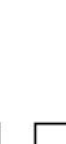
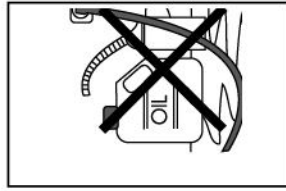
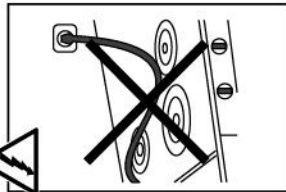
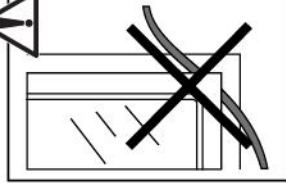
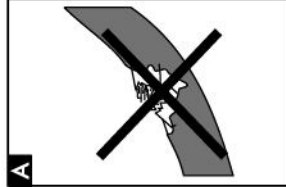

3 ПРАВИЛА БЕЗОПАСНОСТИ



Не допускайте попадания воды на электрические компоненты машины, находящиеся под напряжением: опасность короткого замыкания! Перегретый пар и горячая вода могут вызвать ожоги! Никогда не направляйте струю пара или горячей воды на части тела; очень осторожно прикасайтесь к носу подачи пара / горячей воды: опасность ожогов!

Назначение

Данная кофемашина предназначена исключительно для бытового использования. Запрещено вносить изменения в конструкцию прибора и использовать его не по назначению, поскольку это может повлечь за собой различные риски! Данный прибор не предназначен для использования лицами (включая детей) с ограниченными физическими, умственными или сенсорными способностями, а также лицами, не имеющими достаточного опыта и/или квалификации, если они не обучены пользоваться машиной лицом, ответственным за их безопасность, либо не находится под его присмотром.

Электропитание

Подключайте кофемашину только к надлежащей розетке. Напряжение должно соответствовать указанному на табличке прибора.

A Шнур питания

Запрещается эксплуатировать машину с поврежденным шнуром питания. Если шнур питания поврежден, необходимо заменить его, обратившись к производителю или в его центр обслуживания клиентов. Запрещается прокладку шнура питания через углы и острые кромки, а также поверх очень горячих предметов. Провод должен быть защищен от попадания масла. Не перемещайте и не тяните кофемашину, держа за шнур питания. Для извлечения штепсельной вилки из розетки не тяните за шнур и не касайтесь вилки мокрыми руками.

Следует избегать свободного свисания шнура питания со стола или шкафа.

B Защита других лиц

Убедитесь, что у детей не будет возможности играть с кофемашинкой. Дети не понимают опасности, связанной с электроприборами.

C Опасность ожогов

Запрещается направлять на себя и/или других лиц струю перегретого пара и/или горячей воды: опасность ожогов! Всегда пользуйтесь надлежащими ручками или ручками.

D Размещение

Разместите кофемашину в надежном месте, в котором никто не сможет перевернуть ее или получить от нее повреждения. Запрещается использовать машину на открытом воздухе.

Не следует устанавливать машину на очень горячих поверхностях и вблизи открытого огня во избежание оплавления или повреждения корпуса.

E Чистка

Перед очисткой машины необходимо установить главный выключатель (1) в положение 0-, а затем извлечь вилку из розетки. Кроме того, необходимо дождаться пока машина остынет. Запрещается погружать машину в воду! Категорически запрещается вскрывать корпус машины.

D Условия использования и технического обслуживания

Для правильного функционирования машины рекомендуется обеспечить следующие условия:

- Выбрать горизонтальную поверхность для установки;
- Выбрать хорошо освещенное, чистое помещение с легкой доступной розеткой;
- Предустановить минимальное расстояние до стенок кофемашинки, как указано на рисунке.

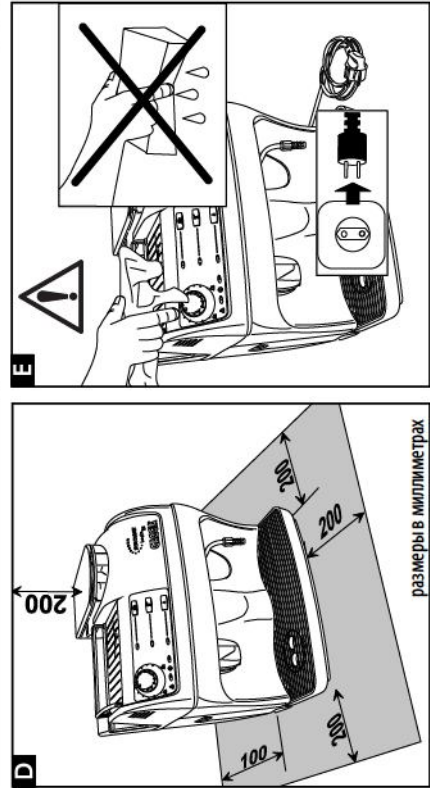

- Не держите машину при температуре ниже 0°C; низкие температуры могут повредить ее.

Хранение машины

Если машина не используется в течение длительного периода, необходимо ее отключить и доставить вилок из розетки питания. Храните ее в сухом и недоступном для детей месте. Предохраняйте ее от попадания пыли и грязи.

Ремонт / техническое обслуживание

В случае неисправности, поломки или подозрения на поломку после падения машины следует немедленно извлечь штепсельную вилку из розетки. Эксплуатация поврежденной машины запрещена. Вмешательства и ремонт могут осуществлять только авторизованные сервисные центры. Ремонт должен выполняться исключительно авторизованным сервисным центром. В случае вмешательства, не выполненных по всем правилам и безукоризненно, компания снимает с себя всюкую ответственность за возможный ущерб.

Противопожарные меры

В случае возникновения пожара пользуйтесь углекислотными (СО₂) огнетушителями. Не используйте для тушения воду или порошковые огнетушители.

Перечень компонентов машины

- 1 Главный выключатель (ON/OFF)
- 2 Крышка бака для воды
- 3 Бак для воды
- 4 Панель управления
- 5 Отделение предварительно намолотого кофе
- 6 Крышка емкости для кофе
- 7 Ручка регулировки помола
- 8 Ручка регулировки дозы
- 9 Емкость для кофе в зернах
- 10 Ручка подачи горячей воды/пара
- 11 Устройство подачи кофе
- 12 Резиновая накладка для трубки пара
- 13 Шнур питания с вилок
- 14 Автоматический вспениватель молока
- 15 Всаивающая трубка для вспенивателя молока
- 16 Дверца для обслуживания
- 17 Решетка-подставка для чашек
- 18 Поплавок поддона для сбора капель
- 19 Поддон для сбора капель

- 20 Трубка подачи горячей воды/ пара
- 21 Контейнер для сбора отходов
- 22 Блок приготовления кофе
- 23 Мерка для предварительного намолотого кофе
- 24 Щётка для чистки
- 25 Коврик для защиты от капель

Панель управления

- 26 Ручка регулировки количества кофе в чашке
- 27 Светодиод выбора предварительно намолотого кофе
- 28 Светодиод температуры готовности / функции кофе
- 29 Кнопка подачи кофе
- 30 Кнопка выбора предварительно намолотого кофе
- 31 Светодиод аварийных сигналов
- 32 Светодиод «машина включена»
- 33 Светодиод выбора функции горячей воды
- 34 Кнопка выбора функции горячей воды

4 УСТАНОВКА

Для собственной безопасности и безопасности третьих лиц необходимо строго придерживаться «Норм безопасности», приведенных в главе 3.

4.1 Упаковка

Оригинальная упаковка была спроектирована и изготовлена для защиты машины во время ее отгрузки. Рекомендуется сохранять ее для возможной транспортировки в будущем.

4.2 Предварительные операции

- Достаньте из упаковки поддон для сбора капель (19) с решеткой (17).
- Достаньте из упаковки кофемашину и установите ее в подводящем в месте, соответствующем требованиям, описанным в разделах безопасности (глава 3).
- **(F-A 01)** - Вставьте поддон для сбора капель (19) с решеткой в специальное гнездо машины; убедитесь, что поддон, контейнер для отходов (21) и устройство подачи кофе (22) вставлены правильно и дверца для обслуживания (16) закрыта.
- **(F-A 05)** - Установите крышку емкости для кофе в зернах (6) на емкость для кофе в зернах (9). Держите поблизости щётку для чистки (24) и мерку для предварительного намолотого кофе (23).

4.3 Загрузка контура

В начале и после израсходования воды в баке контур машины должен быть перезаряжен.

- Главный выключатель машины (1) находится в положении **0**; для включения машины следует установить выключатель (1) на **+**; на панели управления загорится светодиод (32).
- **(F-A 08)** - Для загрузки контура вставьте емкость под трубку пара (20); нажмите кнопку (34), загорится светодиод (33). Полностью поверните ручку (10) против часовой стрелки и дождитесь появления равномерной струи воды из трубки горячей воды/ пара.
- **(F-A 09)** - Чтобы прервать подачу воды, поверните ручку (10) по часовой стрелке.
- Снова нажмите кнопку (34), чтобы вернуть машину в нормальный режим работы; светодиод (33) погаснет.
- Теперь контур заряжен.

4.4 Первое использование после простоя

Эта простая операция обеспечивает оптимальную подачу и должна осуществляться:

- при первом включении;
- когда машина простаивает в течение долгого периода (более 2-х недель).

i Образовавшаяся при подаче воды должна быть вылита в соответствующий сток и не может быть использована в пищу. Если во время цикла емкость заполняется, остановите выпуск и опорожните ее перед возобновлением операции.

- 1 **(F-A 04)** - Убедитесь, что бак для воды (3) наполнен свежей питьевой водой; в противном случае, вылейте присутствующую воду и замените ее свежей водой.
- 2 Нажмите кнопку (34), загорится светодиод (33).
- 3 **(F-A 08)** - Вставьте емкость под трубку горячей воды/пара (20) и поверните ручку (10) против часовой стрелки.

- Прежде чем вставить вилку в розетку, убедитесь в том, что главный выключатель (1) находится в положении **0**.
- **(F-A 02)** - Расположите коврик, входящий в комплект поставки, как показано на рисунке.

Если при включении машины красный светодиод (31) мигает, это означает, что одна из описанных выше частей установлена неправильно.

i **Важное примечание. Важно прочесть все, что описано в главе 13, где подробно объясняется значение всех сообщений, которые машина подает пользователю посредством светодиодов, расположенных на панели управления.**

- **(F-A 03)** - Снимите крышку (2) с бака для воды машины.
- **(F-A 04)** - Извлеките бак для воды (3), подлив его. Ополосните его и наполните свежей водой; рекомендуется не наполнять бак чрезмерно. Снова вставьте бак в специальное гнездо и установите на него крышку (2).

⚠ Всегда наливайте в бак (3) только свежую негазированную воду.

Горчая вода, а также другие жидкости могут повредить бак и/или машину. Не включайте машину без воды: убедитесь, чтобы в баке было достаточно воды.

- **(F-A 05)** - Снимите крышку (6) с емкости для кофе в зернах.
- **(F-A 06)** - Засыпьте кофе в зернах в емкость (9).

⚠ Наполняйте емкость (9) всегда и только кофе в зернах. Предварительно намолотый, лиофилизированный кофе и другие предметы вызывают повреждение машины.

- Установите крышку (6) на емкость для кофе (9).
- Вставьте штепсельную вилку шнура питания (13) в соответствующую электрическую розетку.

4 (F-A 09) - Подождите около 30 секунд или до наполнения емкости и превратите подачу воды, повернув ручку (10) по часовой стрелке.

5 Подождите около 60 секунд. Повторите операцию с пункта 3 до полного опорожнения бака.

6 (F-A 04) - После израсходования воды снова наполните бак (3) и опорожните емкость.

7 По окончании загрузки снова нажмите кнопку (34), чтобы вернуть машину в нормальный режим работы; светодиод (33) погаснет.

8 (F-A 10) - Поставьте емкость под устройство подачи кофе (11).

9 Нажмите кнопку (30) для выбора подачи с использованием предварительно намолотого кофе; загорится светодиод (27).

10 Не добавляя предварительно намолотый кофе, нажмите кнопку (29); далее начинается цикл подачи.

11 По окончании цикла подачи опорожните емкость.

12 Повторите операции, описанные с пункта 8 до пункта 11, три раза.

Машина готова к использованию. Для подачи кофе, горячей воды, взбивания молока или подачи пара и правильного пользования машиной внимательно следуйте описанным ниже инструкциям.

5 КОФЕМОЛКА

⚠ **Внимание!** Ручка регулировки помола, расположенная внутри емкости для кофе, должна поворачиваться только при работе кофемолки. Не насыпайте предварительно намолотый и/или лиофилизированный кофе в емкость для кофе в зернах.

⚠ Запрещается насыпать любой материал, отличающийся от кофе в зернах. Кофемолка имеет движущиеся части, которые могут представлять опасность; запрещается вставлять пальцы и/или другие предметы. Перед началом операции в емкости для кофе, по любой причине, необходимо отключить главный выключатель и извлечь вилку из ро-

зетки. Не сыпьте кофе в зернах во время работы кофемолки.

Качество и вкус кофе зависят не только от используемой смеси, но также и от степени помола. Машина оснащена ручкой (7) для регулировки степени помола. Для изменения степени помола, при работе кофемолке поверните градуированную ручку; цифры, нанесенные на ручке, указывают степень помола.

Все приборы отрегулированы на заводе на среднюю степень помола: если помол слишком мелкий, необходимо повернуть ручку на более высокие значения; если помол слишком грубый, следует повернуть ручку на более низкие значения.

Изменение степени помола будет заметно только после подачи трёх/четырёх порций кофе.

Используйте смеси кофе в зернах, предназначенные для кофемашин эспрессо. Храните кофе в прохладном месте, в герметично закрытой емкости.

7 ПОДАЧА КОФЕ

⚠ **Примечание:** в случае, если машина не будет подавать кофе, убедитесь, что бак для воды наполнен водой; с левой стороны машины можно проверить уровень воды в баке.

i **Перед подачей кофе убедитесь, что зеленый светодиод температуры готовности (28) горит непрерывно, и что соответствующие емкости содержат достаточное количество воды и кофе.**

• **(F-A 12)** - Поставьте 1 или 2 чашки под носиками устройства подачи (11); устройство подачи можно отрегулировать по высоте для приспособления к вашим чашечкам.

• Устройство подачи кофе (11) можно сдвинуть для возможности пользования большими чашками. Для пользования чашками больших размеров следует вручную протолкнуть устройство подачи кофе в сторону машины до упора (в данном случае используйте только одну чашку за один раз); чтобы установить устройство подачи кофе в идеальное положение для пользования чашечками, следует потянуть устройство подачи кофе в самое внешнее положение, убедившись, что оно заблокировано.

• Отрегулируйте количество кофе, которое необходимо подать в чашечку, с помощью ручки (26): поворачивая ручку по часовой стрелке, увеличивается количество подаваемого кофе, поворачивая её против часовой стрелки, уменьшается количество подаваемого кофе.

i **Примечание:** когда поплавок уровня (18) поднимается, рекомедуется опорожнить поддон и восстановить вленье воды.

7.1 Подача с использованием кофе в зернах

• Для подачи кофе следует нажать кнопку (29); далее начинается цикл подачи; для подачи 1 кофе нажмите кнопку (29) только один раз; для подачи 2 кофе нажмите кнопку (29) два раза подряд.

i **В этом режиме работы машина автоматически перемалывает и дозирует необходимое количество кофе; притормаживание кофе требует двух циклов помола и двух циклов подачи, которыми машина управляет автоматически.**

• По окончании цикла предварительного наставления из устройства подачи кофе (11) начнет выходить кофе.

• Подача кофе будет остановлена автоматически по достижении уровня, установленного с помощью ручки (26); в любом случае можно прервать подачу кофе нажатием кнопки (29).

7.2 Подача с использованием предварительно намолотого кофе

⚠ **Насыпайте в отделение (5) только предварительно намолотый кофе, предназначенный для кофемашин эспрессо; кофе в зернах, лиофилизированный кофе и другие предметы вызывают повреждение машины.**

⚠ **Запрещается вставлять пальцы в дозатор предварительно намолотого кофе: в нем имеются движущиеся части.**

- Для отбра правильного количества предва- рительно намолотого кофе, которое необходимо насыпать в отделение, используйте только мерку (23), поставляемую в комплекте с машиной

i Насыпайте только одну мерку предва- рительно намолотого кофе за один раз; для получения двух кофе необходимо после- довательно выполнить два отдельных цикла.

- Нажмите кнопку (30) для выбора функции; заго- рится светодиод (27).
- (F-A 11) - Поднимите крышку отделения предва- рительно намолотого кофе (5).
- Наберите с помощью мерки (23) дозу кофе; удалите избыточное количество предва рительно нам оло- того кофе в мерке.
- (F-A 11) - Высыпьте предва рительно намолотый кофе в отделение.
- Закройте крышку (5).
- Для подачи кофе следует нажать кнопку (29); далее начинается цикл подачи.
- По окончании цикла предва рительного наста- ивания из устройства подачи кофе (11) начнет выходить кофе.
- Подача кофе будет остановлена автоматически по достижении уровня, установленного с помощью ручки (26); в любом случае можно прервать подачу кофе нажатием кнопки (29).
- После этого машина автоматически возвращается в нормальный режим работы (см. пар. 7.1).

8 ПОДАЧА ГОРЯЧЕЙ ВОДЫ

⚠ Внимание: в начале подачи могут обра- зоваться брызги и горячей воды; опасность ожогов!

Трубка подачи горячей воды может достичь повышенных температур; избегайте непосред- ственных прикосновений к ней руками.

- Перед началом подачи горячей воды убедитесь, что горит зеленый светодиод температуры готов- ности (28).

Когда машина готова для подачи кофе выполните следующие действия:

- Нажмите кнопку (34), загорится светодиод (33).
- (F-A 08) - Поставьте чашку и/или емкость под трубку горячей воды/пара (20).
- Поверните ручку (10) против часовой стрелки.
- Подайте необходимое количество горячей воды.
- (F-A 09) - Остановите подачу горячей воды, повер- нув ручку (10) по часовой стрелке.
- Снова нажмите кнопку (34), чтобы вернуть машину в нормальный режим работы; светодиод (33) погаснет.

9 ПОДАЧА ПАРА/ПРИГОТОВЛЕНИЕ ВЗБИТОГО МОЛОКА

Пар можно использовать для взбивания молока при приготовлении капучино, а также для подогрева напитков.

i Снимайте автоматический в стениватель молока, когда необходимо использовать пар для подогрева напитков.

⚠ Опасность ожогов! В начале подачи могут образоваться небольшие брызги горячей воды. Автоматический в стениватель молока может сильно нагреться. Избегайте касаться его руками. Пользуйтесь только специальной защитной рукояткой.

i Используйте холодное молоко (~5°C / 41°F) с содержанием белка не меньше 3% для получения капучино хорошего качества. Можно использовать как цельное, так и обезжи- ренное молоко по своему вкусу.

i Обычно в контуре присутствует вода, образованная в результате нормальной конденсации пара внутри контура. Поэтому, если необходимо приготовить взбитое молоко сразу после включения машины или после подачи кофе, перед выполнением операции рекомендуется опорожнить контур и подать пар

чистке приведены в главе «Чистка и техническое обслуживание».

10 ЧИСТКА И ТЕХНИЧЕСКОЕ ОБСЛУЖИВАНИЕ

Общая чистка

- Операции по техническому обслуживанию и чистке могут выполняться только при остывшей и отключенной от электросети машине.
- Не погружайте машину в воду и не помещайте ее части в посудомоечную машину.
- При очистке не пользуйтесь острыми предметами и агрессивными химическими продуктами (рас- творителями).
- Для чистки прибора пользуйтесь мягкой влажной тряпкой.
- Для сушки машины и/или ее компонентов не поль- зуйтесь микроволновой и/или обычной печью.

10.1 Бак для воды

(F-A 04) - Рекомендуется ежедневно промывать бак для воды:

- Снимите встроенный фильтр, расположенный внутри бака, и промойте его проточной питьевой водой.
- Установите встроенный фильтр обратно в гнездо, слегка надавив и одновременно слегка повернув его.
- Наполните бак свежей питьевой водой.

10.2 Отделение предва рительно намолотого кофе

Ежедневно очищайте отделение предва рительно намолотого кофе (при его использовании) с помощью щетки, которая входит в комплект поставки.

10.3 Контейнер для отходов

- (F-A 16) - Ежедневно очищайте отсек для обсу- живания и устройство подачи; также рекомендуем ежедневно опорожнять контейнер для сбора отходов (21).

в течение нескольких секунд.

Для этого поверните ручку (10) против часовой стрелки и подайте пар в какую-нибудь емкость в течение нескольких секунд, как в баре; когда начнет выходить хорошая струя пара, повер- ните ручку (10) по часовой стрелке, чтобы прервать подачу.

- 1 (F-A 02) - Убедитесь, что перед машиной установ- лен коврик, как показано на рисунке.
- 2 Заполните емкость на 1/3 жолдным молоком.
- 3 (F-A 20) - Вставьте всасывающую трубку в автома- тический в стениватель молока.
- 4 (F-A 13) - Установите автоматический в стенива- тель молока на резиновую накладку в гнездо в трубке пара до его полной установки в правильном положении.
- 5 (F-A 14) - Вставьте всасывающую трубку в емкость для молока.

i Примечание: для правильной подачи молока держите автоматический в стениватель молока в линейном положении или, как показано на (F-A 15)

⚠ Из соображений гигиены убедитесь, что наружная поверхность всасывающей трубки чистая.

- 6 (F-A 15) - Поставьте чашку под автоматический в стениватель молока.
 - 7 Полностью поверните ручку (10) против часовой стрелки, чтобы начать взбивание молока.
 - 8 После взбивания необходимого количества мо- лoka полностью поверните ручку (10) по часовой стрелке.
 - 9 Можно сразу подать кофе в только что взбитое мо- лoko, чтобы приготовить настоящий итальянский капучино.
- ⚠** После взбивания молока необходимо подать небольшое количество горячей воды в емкость. Подробные инструкции по

10.4 Устройство подачи

- Устройство подачи (22) должно очищаться при каждом наполнении емкости для кофе в зернах или, по крайней мере, один раз в неделю.
- Выключите машину, установив выключатель (1) в положение «0», извлеките штепсельную вилку из электрической розетки.
- (F-A 01) - Снимите поддон для сбора капель (19), его за специальную ручку и нажав на кнопку «PRESS». Устройство подачи можно мыть только горячей водой без моющего средства.
- (F-A 26) - Вымойте и тщательно высушите все части устройства подачи.
- (F-A 27) - Убедитесь, что блок приготовления кофе находится в рабочем положении; должны совпадать две метки (A). В противном случае, слегка нажмите рычаг (B) вниз, пока он не коснется основания блока приготовления кофе.
- (F-A 28) - Убедитесь, что крючок для блокировки блока приготовления кофе находится в правильном положении; для проверки его положения нажмите с силой кнопку «PRESS», пока он не защелкнется.
- Тщательно прочистите внутреннее отделение кофемашины.
- (F-A 18) - Удерживая блок приготовления кофе за специальную ручку, снова вставьте его в специальное отделение, так, чтобы он зафиксировался.
- Затем закройте дверцу, вставьте контейнер для сбора отходов и поддон сбора капель.

Ежемесячная смазка блока приготовления кофе

Смажьте блок приготовления кофе после приготовления приблизительно 500 чашек или один раз в месяц.
Пищевая смазка для смазки блока приготовления кофе продается отдельно.

i Перед смазкой блока приготовления кофе очистите его свежей водой и высушите, как описано выше.

- 1 (F-A 29-30) - Используйте пищевую смазку одинаковыми образцом на обоих боковых направляющих.
- 2 (F-A 31-32) - Смажьте также ось.

10.5 Автоматический вспениватель молока (ежедневная)

Ежедневно очищайте автоматический вспениватель молока (при его использовании).

⚠ Опасность ожогов! В начале подачи могут образоваться небольшие брызги горячей воды.

- 1 Наполните емкость свежей водой.
- 2 (F-A 20) - Вставьте всасывающую трубку в автоматический вспениватель молока.
- 3 (F-A 13) - Установите автоматический вспениватель молока на резиновую накладку в гнездо в трубке пара до его полной установки в правильном положении.
- 4 (F-A 14) - Вставьте всасывающую трубку в емкость со свежей водой.
- 5 (F-A 15) - Поставьте емкость под автоматический вспениватель молока.
- 6 Полностью поверните ручку (10) против часовой стрелки, чтобы начать подачу воды.
- 7 Когда из автоматического вспенивателя молока начнет выходить только чистая вода, полностью поверните ручку (10) по часовой стрелке, чтобы остановить подачу.

10.6 Автоматический вспениватель молока (ежемесячная)

Ежемесячно очищайте автоматический вспениватель молока (при его использовании).
Перед тем как приступить к ежемесячной чистке следует выполнить ежедневную чистку.

Вымойте все компоненты автоматического вспенивателя молока, как описано далее.

11 УДАЛЕНИЕ НАКИПИ

Образование накипи является естественным следствием пользования прибором; удаление накипи необходимо выполнять каждые 1-2 месяца или когда наблюдается уменьшение подачи воды.

i В случае противоречий, указания, приведенные в руководстве по эксплуатации и техническому обслуживанию, имеют приоритет по отношению к указаниям, приведенным на дополнительных приспособлениях и/или расходных материалах, продаваемых отдельно.

i Используйте средство для удаления накипи Gaggia. Это средство было разработано специально для обеспечения высокой эффективности и функциональных возможностей кофемашины в течение всего срока ее работы, а также во избежание о тклонений от заданных свойств приготовленного напитка, если машина используется надлежащим образом.

⚠ Внимание! Запрещается пить раствор для удаления накипи и продукты, подаваемые машиной до завершения цикла. Запрещается использовать уксус в качестве средства для удаления накипи.

Перед выполнением удаления накипи снимите автоматический вспениватель молока.

- 1 Вылейте все содержимое бутылки с концентрированным средством для удаления накипи Gaggia в бак для воды (3) прибора и наполните его свежей питьевой водой до указателя уровня МАХ.
- 2 Включите машину с помощью главного выключателя (1) и дождитесь, пока машина будет готова к использованию.
- 3 Через трубку пара (20) подайте 2 чашки раствора для удаления накипи (около 150 мл каждая), как описано в главе 8 «ПОДАЧА ГОРЯЧЕЙ ВОДЫ».
- 4 Выключите машину с помощью главного выключателя (1).

- 1 Достаньте автоматический вспениватель молока из машины.
- 2 (F-A 19) - Снимите резиновую накладку (12) с трубки пара (20).

⚠ Если машиной недавно пользовались, трубка может быть горячей, будьте осторожны!

- 3 (F-A 20) - Снимите всасывающую трубку.
- 4 (F-A 21) - Чтобы снять автоматический вспениватель молока, надавите на него с двух сторон и достаньте, слегка сдвигая его вбок, как показано на рисунке.
- 5 (F-A 22) - Поднимите резиновую крышку, как показано на рисунке.
- 6 (F-A 23) - Вымойте все компоненты теплой водой.
- 7 (F-A 24) - После завершения предыдущих операций установите крышку, надавив на нее по центру; убедитесь, что она хорошо закреплена.
- 8 Наденьте резиновую накладку (12) на трубку пара (20).
- 9 (F-A 25) - Вставьте автоматический вспениватель молока в штуцер и убедитесь, что он надежно закреплен в гнезде.
- 10 (F-A 20) - Установите всасывающую трубку.

⚠ (F-A 13) Установите автоматический вспениватель молока на резиновую накладку в гнездо в трубке пара до его полной установки в правильном положении. Не поднимайте резиновую накладку выше указанной отметки. В противном случае автоматический вспениватель молока может работать неправильно, поскольку не сможет всасывать молоко.

- 5 Дайте средству для удаления накипи действовать в течение 15-20 минут.
- 6 После этого снова включите машину и повторите действия, указанные в пунктах 2, 3 и 4 каждые 3 минуты, пока раствор полностью не выйдет из бака для воды.
- 7 Убедитесь, что машина включена.
- 8 Ополосните бак (3) чистой водой и полностью наполните его.
- 9 Выполните ополаскивание контуров прибора свежей водой до израсходования содержимого бака (3) через трубку горячей воды/пара (20), как описано в главе 8 «ПОДАЧА ГОРЯЧЕЙ ВОДЫ».
- 10 Повторите операцию ополаскивания (пункт 8 и 9) два раза подряд.

Только теперь цикл очистки от накипи завершен.

i **Примечание: при необходимости выполните загрузку контура (пар.4.3)**

i **Раствор для удаления накипи должен быть переработан в соответствии с требованиями, предусмотренными производителем и/или стандартами, действующими в стране использования машины.**

12 УТИЛИЗАЦИЯ

По окончании срока эксплуатации нельзя обращаться с машиной, как с обычными бытовыми отходами, необходимо сдать ее в уполномоченный центр по утилизации. Это будет способствовать защите окружающей среды.

- Упаковочные материалы могут быть использованы повторно.
- Машина: извлеките штепсельную вилку из розетки и отсоедините шнур питания.
- Сдайте машину и шнур питания в сервисный центр или в организацию, занимающуюся утилизацией отходов.

Это изделие соответствует европейской директиве 2002/96/EC.

Значок, нанесенный на изделие или на упаковку, означает, что изделие не может приравниваться к домашним отходам. Изделие следует сдать в компетентный центр сбора отходов для вторичной переработки электрических и электронных компонентов.

Приняв меры по правильной утилизации изделия, вы внесете свой вклад в защиту окружающей среды и людей от потенциальных негативных последствий, которые могут возникнуть при неправильной утилизации изделия. Для получения более подробной информации о порядке утилизации изделий обращайтесь в соответствующее местное отделение, вашу службу утилизации бытовых отходов или магазин, в котором вы приобрели изделие.

13 ИНДИКАТОРЫ ПАНЕЛИ УПРАВЛЕНИЯ

Сообщения	Причины	Способ устранения
Зеленый светодиод (32)	Машина включена.	
Зеленый светодиод (28) горит непрерывно	Машина в температуре готовности: - для подачи кофе; - для подачи горячей воды; - для подачи пара.	
Зеленый светодиод (28) мигает	Машина в фазе подогрева для подачи кофе, горячей воды и пара.	
Зеленый светодиод (27) горит непрерывно	Машина осуществляет подачу с использованием предварительно намолотого кофе.	
Зеленый светодиод (33) горит непрерывно	Машина настроена на подачу горячей воды.	
Зеленый светодиод (28) мигает	Машина подала максимальное количество воды для каждой подачи.	Закройте ручку (10) подачи горячей воды/пара. При необходимости большего количества воды снова откройте ручку (10).
Зеленый светодиод (27) мигает одновременно	Машина подает максимальное количество воды для каждой подачи.	Закройте ручку (10) подачи горячей воды/пара. При необходимости большего количества воды снова откройте ручку (10).
Красный светодиод (31) горит непрерывно	Недостаточное количество воды в баке.	Наполните бак свежей питьевой водой, загрузите контур и начните процедуру заново. Засыпьте кофе в зернах в емкость и начните процедуру заново.
Красный светодиод (31) мигает	Устройство подачи, контейнер для отходов, поддон для сбора капель, передняя дверца находятся в неправильном положении для работы машины.	Для выключения мигающего светодиода, который горит непрерывно, проверьте, что все компоненты правильно вставлены или закрыты.

Проблемы	Причины	Способ устранения
Машина не включается.	Машина не подсоединена к электрической сети.	Подключите машину к электрической сети.
	Дверца для обслуживания открыта.	Закройте дверцу.
	Главный выключатель установлен на «0».	Переключите главный выключатель в положение «+».
Кофе не очень горячий.	Чашечки холодные.	Подогрейте чашечки.
Не выскрип горячая вода или пар.	Отверстие трубки пара засорено.	Прочистите отверстие трубки пара иглой.
Кофе с недостаточным количеством кремовой пены.	Смесь не подходит или кофе не свежий поджарки, или очень крупный предварительный помол.	Замените кофейную смесь или отрегулируйте помол, как описано в пар.5, увеличьте дозу пар.6.
Машина тратит много времени на нагревание, или количество воды, выходящей из трубки, ограничено.	Контур машины засорен намыль.	Выполните очистку машины от накипи.
Устройство подачи не выкипает.	Устройство подачи вне положения.	Включите машину. Закройте дверцу для обслуживания. Устройство подачи автоматически возвращается в начальное положение.
	Контейнер для сбора отходов вставлен.	Извлеките контейнер для сбора отходов перед удалению устройства подачи.
Кофе не выходит	Нехватка воды.	Наполните бак водой и загрузите контур (пар.4.3).
	Устройство загрузено.	Очистите устройство подачи (пар.10.4).
	Высокая доза.	Уменьшите дозу (пар.6).
	Контур не загрузен.	Загрузите контур (пар.4.3).
Кофе выходит очень медленно	Высокая доза.	Уменьшите дозу (пар.6).
	Кофе слишком мелкого помола.	Замените кофейную смесь или отрегулируйте помол, как описано в пар.5, уменьшите дозу пар.6.
	Контур не загрузен.	Загрузите контур (пар.4.3).
	Устройство подачи загрязнено	Очистите устройство подачи (пар.10.4).
Кофе выходит за пределы устройства подачи	Устройство подачи в неправильном положении.	Установите устройство подачи в правильное положение.
	Устройство подачи засорено.	Прочистите устройство подачи и его выходные отверстия.

Проблемы	Причины	Способ устранения
Молоко не взбивается.	Накладка автоматического вентилирования молока установлена за пределами своего гнезда. Молоко не всасывается.	Дождитесь охлаждения автоматического вентилирования молока. Осторожно переместите его вниз. Установите его в соответствующее гнездо.
	Требуется очистка автоматического вентиливателя молока.	Очистите автоматический вентиливатель молока (пар.10.5 - пар.10.6).
	Вспениватель молока установлен неправильно.	Проверьте правильность установки вспенивателя молока.
Взбитое молоко слишком холодное.	Чашки холодные.	Нагрейте чашки горячей водой.

По поводу неисправностей, не указанных в данной таблице, или если предложенные способы устранения не решат проблему, обращайтесь в сервисный центр.